



Bedienungsanleitung

Entlüftungsaufsätze

User manual

Extraction units

Gebruiksaanwijzing

Ventilatie-opzetunits

Notice d'utilisation

Boîtiers de ventilation

Manual de instrucciones

Módulos de ventilación

Istruzioni per l'uso

Apparecchi di ventilazione

1. Verwendungszweck

HFEA.8677 / HFEA.11442 / HFEA.17447 / HFEA.11570 / HFEA.15575 / HFEA.17448 / HFEA.8473 / HFEA.23866 / HFEA.24139

Das Gerät dient der technischen Entlüftung von Schränken. Der Abluftstrom kommt nicht mit stromführenden oder metallisch blanken Bauteilen in Berührung. Das Gerät ist damit geeignet, Schränke abzusaugen, die in der EN 14470-1 u. -2 definiert sind.

Entlüftungsaufsätze gemäß RL 94/9/EG (ATEX) und RL 73/23/EWG

 II 3/- G c IIC T4

2. Montage

HFEA.8677 / HFEA.11442 / HFEA.17447

Den beiliegten Lüftungsstutzen aus Kunststoff auf den Abluftstutzen des Sicherheitsschranks stecken. Den Entlüftungsaufsatz mit der Unterseite auf den montierten Kunststoff- Lüftungsstutzen aufstecken. Verbinden Sie den Abluftstutzen am Entlüftungsaufsatz fachgerecht mit der bauseitigen Abluftleitung. Die Abluft aus dem Sicherheitsschrank kann entweder in eine dafür geeignete Lüftungsanlage eingeführt werden oder muss an ungefährdeter Stelle ins Freie münden.

ACHTUNG: Kunststoff-Lüftungsstutzen nur bei den Schrank-modellen VBFA/VBFT/VBF Baureihe 196 verwenden.

HFEA.11570 / HFEA.15575 / HFEA.17448 / HFEA.23866 / HFEA.24139

Stellen Sie sicher, dass alle Teile gemäß der beiliegenden Packliste vorhanden sind.

Wandkonsolen: Montieren Sie die beiden dreieckigen Stahlblechteile seitlich mit je drei Schrauben an das Gehäuse des Abluftventilators.

Wahl des Montageplatzes: Suchen Sie einen Platz über oder neben dem Gefahrstoffschrank, möglichst nahe am Abluftstutzen des Schrankes.

Wandmontage: Bohren Sie die erforderlichen Löcher in die Wand, entfernen Sie das Bohrmehl und führen Sie die Kunststoffdübel ein. Befestigen Sie den Lüftungsaufsatz mit den beiliegenden Schrauben an der Wand.

HFEA.8473

1. Beiliegende Winkel seitlich an das Lüftungsmodul anschrauben.
2. Das Lüftungsmodul mit der Ansaugöffnung auf den Abluftstutzen des Unterbauschranks aufstecken und waagrecht ausrichten.
3. Die Position der an den Winkeln vorgegebenen Löcher an der Unterbauschrank Rückwand markieren. Die markierten Löcher mit einem kleinen Holzbohrer leicht anbohren. Danach das Entlüftungsmodul mit den Winkeln entsprechend positionieren und die Winkel mit den beigelegten Holzschrauben an der Rückwand befestigen
4. Verbinden Sie den Abluftstutzen (Ø 75 mm) am Entlüftungsmodul mit einer bauseitigen Abluftführung. Beachten Sie, dass die Verbindung generell elastisch ausgeführt werden muss.
5. Stecken Sie den Netzstecker in eine vorschriftsmäßig geerdete Schutzkontaktsteckdose.

3. Gerät in Betrieb

Nehmen Sie den Netzstecker in eine vorschriftsmäßig geerdete Schutzkontaktsteckdose. Die grüne Meldeleuchte signalisiert, dass der Ventilator eingeschaltet ist.

4. Abluftüberwachung

HFEA.11442 / HFEA.15575 / HFEA.17447 / HFEA.17448 / HFEA.23866 / HFEA.24139

Die Abluftüberwachung mit integrierter Druckdose meldet bei Lüfterausfall die Funktionsstörung, indem die grüne Kontroll-Leuchte im Störfall erlischt und eine rote Kontroll-Leuchte aufleuchtet.

5. Anschlüsse / Reparaturen

Lüftungsanschlüsse sowie Reparaturen am Entlüftungsaufsatz dürfen nur durch hierfür ausgebildete Fachkräfte ausgeführt werden. Im Schadensfall ist das Gerät durch den Hersteller zu reparieren oder auszutauschen.

6. Potentialfreier Alarmkontakt

HFEA.17447 / HFEA.17448 / HFEA.24139

Um den potentialfreien Schaltkontakt zu verwenden, muss der mitgelieferte dreipolige Stecker benutzt werden. Angeschlossen werden an dem Stecker nur die beiden äußeren Klemmen! Intern wird Kontakt geschaltet (geschlossen) sobald schrankseitig eine Störung oder ein Netzausfall vorliegt.

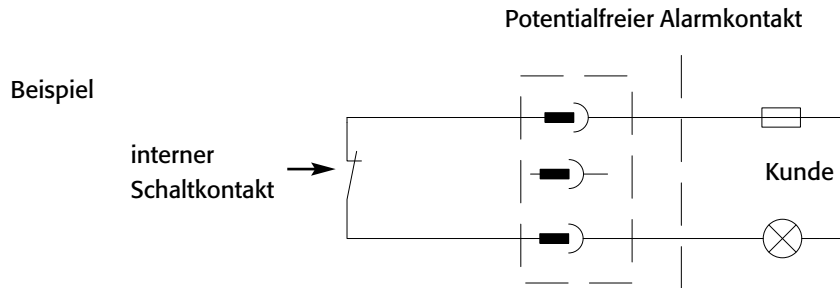

Der potentialfreie Alarmkontakt darf nicht zum Schalten großer Lasten verwendet werden. Er ist lediglich dafür vorgesehen eine Funktionsstörung durch eine Signalleuchte, Hupe o. ä. zu signalisieren!

7. Technische Daten

Die Angaben der Tabelle sind Richtwerte und als solche nicht im Sinne zugesicherter Eigenschaften zu verwenden.

HFEA.8677 / HFEA.11442 / HFEA.11570 / HFEA.15575 / HFEA.8473 / HFEA.17447 / HFEA.17448 / HFEA.23866 / HFEA.24139

Abmessungen B x T x H (mm)	200 x 400 x 200
Nennleistung	35 Watt
Nennspannung	230 V
Frequenz	50 Hz
Stromaufnahme	0,15 A
Geräuschpegel	3m/35 dB (A)
Umdrehungen Upm	2450
Gewicht	ca. 7 kg
Max. Länge der bauseitigen Abluftleitung (inkl. max. 2 Rohrbögen 90°)	15 m

Belastbarkeit des potentialfreien Alarmkontaktes

Maximale Nennspannung AC	230V ~
Maximale Nennspannung DC	48 V
Maximaler Dauerstrom	1A

Diagramm

HFEA.8677/ HFEA.11442 / HFEA.11570 / HFEA.15575 / HFEA.8473 / HFEA.17447 / HFEA.17448 / HFEA.23866 / HFEA.24139

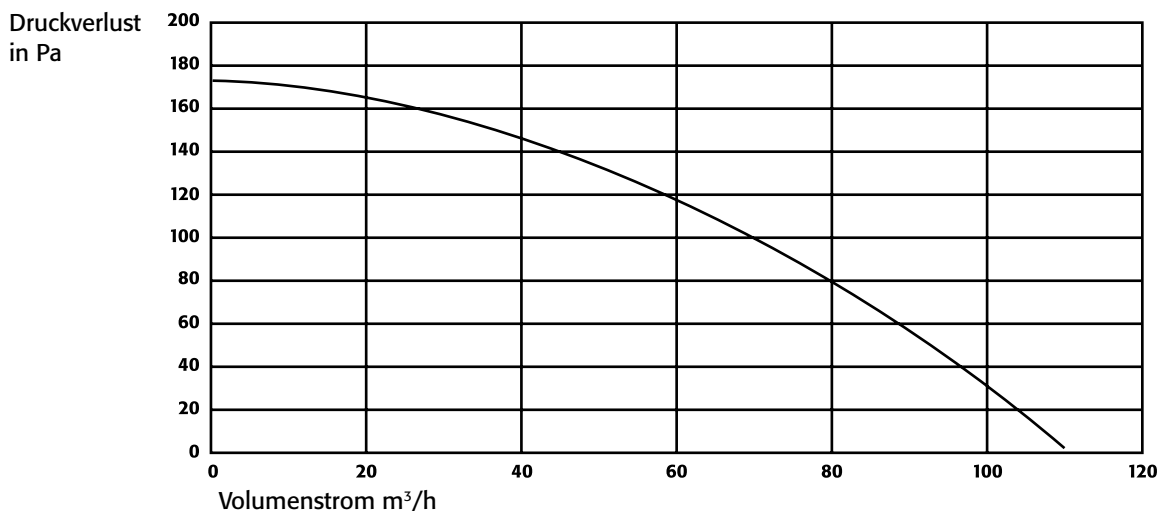

1. Application

HFEA.8677 / HFEA.11442 / HFEA.17447 / HFEA.11570 / HFEA.15575 / HFEA.17448 / HFEA.8473 / HFEA.23866 / HFEA.24139

The extraction air unit is used for the technical extraction of air from the inside of cabinets. The extracted air stream does not get in contact with the electric current leading or metallic blank construction parts. The unit is suitable to extract cabinets which are defined in the EN 14470-1/2.

Extraction air unit: RL 94/9/EG (ATEX) und RL 73/23/EWG

 II 3/- G c IIC T4

2. Assembly

HFEA.8677 / HFEA.11442 / HFEA.17447

Install the extraction unit with the extraction air inlet on top of the cabinet. Connect the customer provided extraction air duct appropriate to the extraction air outlet of the unit. The extracted air from in side safety cabinet can either flow into a suitable ventilation system or must flow in safe place into the free.

ATTENTION: Use plastic duct with cabinet models VBFA/VBFT/VBF type series 196.

HFEA.11570 / HFEA.15575 / HFEA.17448 / HFEA.23866 / HFEA.24139

Ensure that all parts listed in the enclosed packing list are present.

Wall consoles: Install both triangular steel sheet parts with three screws each on the side of the extraction air ventilator housing.

Choice of installation location: Look for a location above or near the hazardous material cabinet, as close as possible to the outlet connector of the cabinet.

Wall mounting: Drill the necessary holes in the wall, remove the bore dust and insert the plastic rawlplugs. Attach the ventilator cowl, with the enclosed screws on the wall.

HFEA.8473

1. Bolt the enclosed brackets onto the side of the ventilation module.
2. Place the ventilation module with its inlet opening over the outlet connector of the underbench cabinet, and align it horizontally.
3. Mark the positions of the holes required for the brackets on the rear wall of the underbench cabinet. Spot-drill the marked holes with a small wood drill. Then position the ventilation module with the brackets in the appropriate positions, and fasten the brackets to the rear wall with the wood screws included.
4. Connect the outlet connectors (Ø 75 mm) on the ventilation module to the customer's exhaust air ducts. Note that the connection must exhibit a degree of elasticity.
5. Insert the mains plug into a socket that is earthed in accordance with regulations.

3. Put into operation

Put the power supply plug into a correctly grounded power socket.
Activate the rocker switch (Position ON).

4. Extraction air monitoring

HFEA.11442 / HFEA.15575 / HFEA.17447 / HFEA.17448 / HFEA.23866 / HFEA.24139

Monitoring with integrated pressure leak detector. The green light turns off in case of failure.

5. Connections/repairs

Ventilation connections as well as repairs shall only be done by specialists. In the event of damage the equipment has to be repaired or exchanged by the manufacturer.

6. Voltage-free alarm contact

HF.EA.17447 / HF.EA.17448 / HF.EA.24139

The supplied three-pin plug is needed for using the voltage-free alarm contact. Only the two external terminals are connected to the plug! Internally a contact is switched (closed) as soon as the circulating air filter attachment reaches the prescribed volumetric flow.

Thus signalling is on hand in case of extraction air trouble or when your circulating air filter attachment is disconnected from the mains.

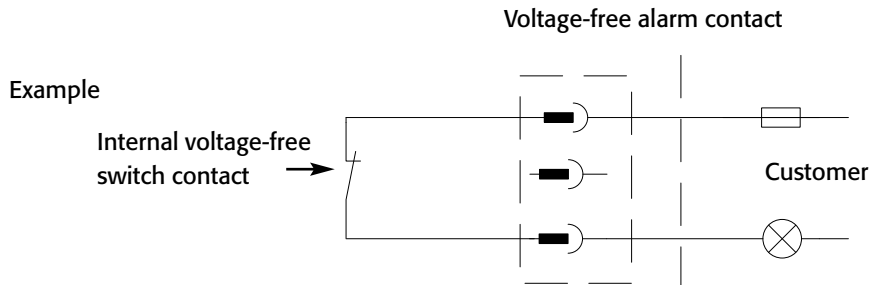

The voltage-free alarm contact is not to be used for operating large loads. It is only envisaged for signalling a malfunction by means of a signalling lamp, horn and the like!

7. Technical data

The figures in the table are provided as a guide, and are not to be used in the sense of assured properties.

HF.EA.8677 / HF.EA.11442 / HF.EA.11570 / HF.EA.15575 / HF.EA.8473 / HF.EA.17447 / HF.EA.17448 / HF.EA.23866 / HF.EA.24139

Dimensions W x D x H (mm)	200 x 400 x 200
Nominal rating	35 Watt
Nominal voltage	230 V
Frequency	50 Hz
Power consumption	0,15 A
Noise level	3m/35 dB (A)
Revolution Rpm	2450
Weight approx.	ca. 7 kg
Max. Length of extraction air duct by customer (including max. 2 pipe elbows)	15 m

Load capacity of the voltage-free switch contact

Maximum switching-on current AC	230 V ~
Maximum switching-on current DC	48 V
Maximum permanent current	1A

Diagramm

HF.EA.8677/ HF.EA.11442 / HF.EA.11570 / HF.EA.15575 / HF.EA.8473 / HF.EA.17447 / HF.EA.17448 / HF.EA.23866 / HF.EA.24139

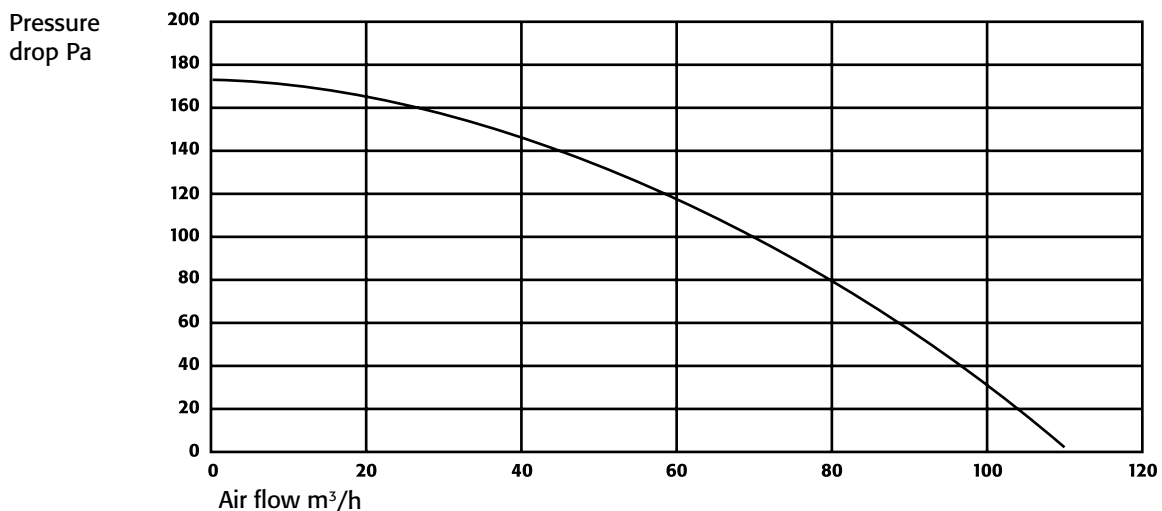

1. Gebruiksdoel

HFEA.8677 / HFEA.11442 / HFEA.17447 / HFEA.11570 / HFEA.15575 / HFEA.17448 / HFEA.8473 / HFEA.23866 / HFEA.24139

Het apparaat dient voor mechanische ontluchting van kasten. De afgevoerde lucht komt niet in aanraking met stroomgeleidende of metalen, blanke onderdelen. Het apparaat is daardoor geschikt om kasten af te zuigen die in EN 14470-1 en deel 2 gedefinieerd zijn.

Ventilatie-opzetunit: RL 94/9/EG (ATEX) und RL 73/23/EWG

 II 3/- G c IICT4

2. Montage

HFEA.8677 / HFEA.11442 / HFEA.17447

De ventilatie-opzetunit met de onderkant op de gemonteerde afvoer-aansluitflens van de kast plaatsen. Verbind de afvoeraan-sluitflens vakkundig met de afvoerlucht-leiding aan de bouwzijde. De afgevoerde lucht uit de brandveiligheidsopslagkast kan òf in een daartoe geschikte ventilatievoorziening gestoken worden òf moet op een ongevaarlijke plaats naar de buitenlucht afgevoerd worden. **ATTENTIE: kunststof afzuigmoffen alleen toe te passen op kastmodellen VBFA/VBFT/VBF van de 196er-bouwsérie.**

HFEA.11570 / HFEA.15575 / HFEA.17448 / HFEA.23866 / HFEA.24139

Verzeker dat alle onderdelen conform de bijgevoegde paklijst voorhanden zijn

Wandconsoles: Monteer de beide driehoekige onderdelen uit staalplaat aan de zijkant met telkens drie schroeven op de behuizing van de afzuigventilator.

Keuze van de montageplaats: Zoek een plaats boven of naast de kast met gevaarlijke stoffen, zo dicht mogelijk aan de afzuigmof van de kast.

Wandmontage: Boor de nodige gaten in de wand, verwijder het boorsel en steek de kunststof plug erin. Bevestig het ventilatieopzetstuk met de bijgevoegde schroeven op de wand.

HFEA.8473

1. Bijgeleverde hoeken aan de zijkant op de ventilatiemodule schroeven.
2. De ventilatiemodule met de aanzuigopening op de luchtafvoerstomp van de onderbouwkast steken en waterpas uitlijnen.
3. De positie van de gaten, die op de hoeken zijn vastgelegd, markeren op de achterkant van de onderbouwkast. De gemarkeerde gaten licht aanboren met een kleine houtboor. Daarna de ventilatiemodule met de hoekenovereenkomstig positioneren en de hoeken op de achterkant bevestigen met de bijgeleverde houtschroeven
4. Verbind de luchtafvoerstomp (Ø 75 mm) met de ventilatiemodule met een afzuigleiding ter plaatse. Neem in acht dat de verbinding algemeen elastisch moet worden uitgevoerd.
5. Steek de netstekker in een reglementair gearde veiligheidscontactdoos. (Informatie: De aangezette netkabel heeft een lengte van ca. 3 m.)

3. Apparaat in bedrijf nemen

Steek de netstekker in een volgens voorschrift gearde veiligheidscontactdoos. Tuimelschakelaar op AAN zetten.

4. Afzuigcontrole

HFEA.11442 / HFEA.15575 / HFEA.17447 / HFEA.17448 / HFEA.23866 / HFEA.24139

De flow bewaking met geïntegreerde drukknop meldt bij het uitvallen van de afzuiging de storing in de werking, door het groene controlelampje in geval van storing uit te doen

5. Aansluitingen / reparaties

Ontluchtingsaansluitingen en reparaties aan de ventilatie-opzetunit mogen alleen door hiervoor opgeleide vakmensen worden uitgevoerd. In geval van schade dient het apparaat door de producent te worden gerepareerd of vervangen.

6. Spanningsvrij alarmcontact

HFEA.17447 / HFEA.17448 / HFEA.24139

Om het spanningsvrije alarmcontact te gebruiken moet de meegeleverde driepolige stekker gebruikt worden. Slechts de beide buitenste klemmen worden aan de stekker aangesloten! Intern wordt een contact geschakeld (gesloten) zodra het opzetretourluchtfilter de voorgeschreven volumestroom bereikt heeft. Daardoor kan gesignaleerd worden als zich een afvoerluchstoring of filterverzadiging voordoet. Tevens wordt gesignaleerd wanneer uw opzetretourluchtfilter van het net gescheiden is.

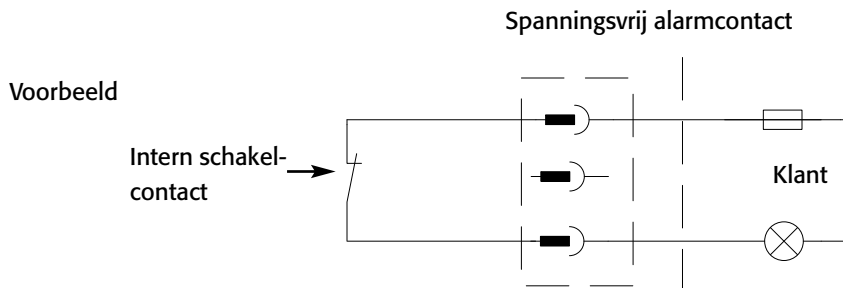

Het spanningsvrije alarmcontact mag niet voor het schakelen van een grote belasting worden gebruikt. Deze is slechts daarvoor bedoeld een functiestoring door een signaallampje, claxon o.a. te signaliseren.

7. Technische gegevens

De gegevens in de tabel zijn richtwaarden en als zodanig niet in de zin van gegarandeerde waarden te gebruiken.

**HFEA.8677 / HFEA.11442 / HFEA.11570 / HFEA.15575 / HFEA.8473 / HFEA.17447 / HFEA.17448
HFEA.23866 / HFEA.24139**

Afmetingen B x D x H (mm)	200 x 400 x 200
Nominale vermogen	35 Watt
Nominale spanning	230 V
Frequentie	50 Hz
Stroomverbruik	0,15 A
Geluidsniveau	3m/35 dB (A)
Toerental Rpm	2450
Gewicht	ca. 7 kg
Bouwkundig luchtafvoerkanaal maximaal (inclusief maximaal 2 bochten van 90°)	15 m

Belastbaarheid van het spanningsvrije schakelcontact

Maximale nominale bedrijfsspanning AC	230 V ~
Maximale nominale bedrijfsspanning DC	48 V
Maximale onafgebroken stroom	1A

Diagram

**HFEA.8677/ HFEA.11442 / HFEA.11570 / HFEA.15575 / HFEA.8473 / HFEA.17447 / HFEA.17448 /
HFEA.23866 / HFEA.24139**

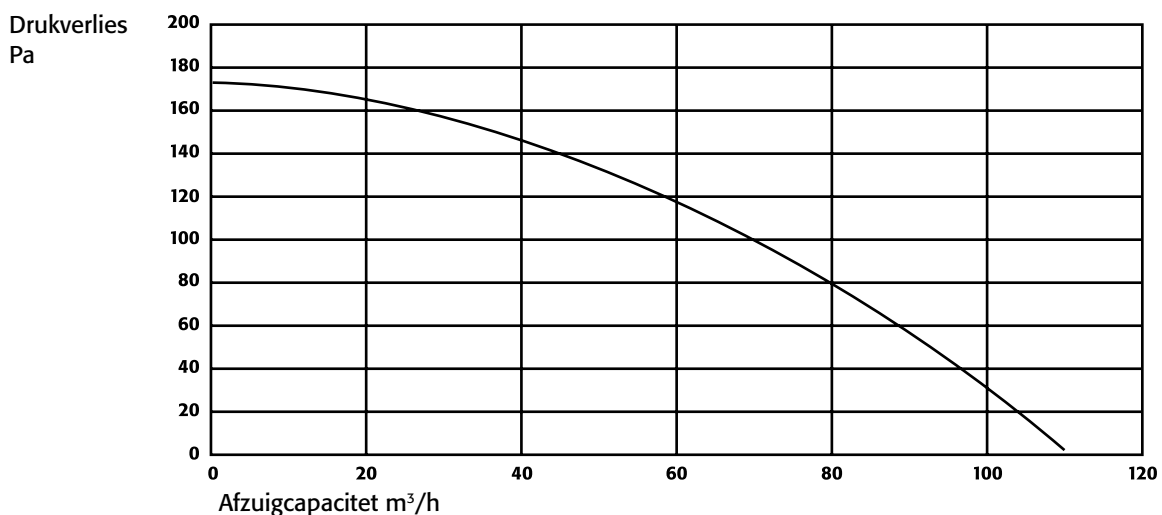

1. Utilisation du produit

HFEA.8677 / HFEA.11442 / HFEA.17447 / HFEA.11570 / HFEA.15575 / HFEA.17448 / HFEA.8473 / HFEA.23866 / HFEA.24139

L'appareil permet l'aération technique des armoires. Le courant d'évacuation d'air n'entre pas en contact avec des composants conducteurs de courant ou métalliques nus. L'appareil a été spécialement conçu pour l'aération des armoires qui sont définies dans EN 14470-1 et partie 2.

L'appareil permet l'aération: RL 94/9/EG (ATEX) und RL 73/23/EWG

 II 3/- G c IIC T4

2. Montage

HFEA.8677 / HFEA.11442 / HFEA.17447

Insérez le dispositif d'aération avec la partie inférieure dans le support d'évacuation d'air. Raccordez le support d'aération convenablement au conduit d'air du site. L'air sortant de l'armoire de sécurité doit être dirigée vers une installation d'aération prévue à cet effet ou être évacuée vers une position à proximité.

ATTENTION: Le raccord plastique peut utiliser seulement aux modèles VBFA/VBFT/VBF !

HFEA.11570 / HFEA.15575 / HFEA.17448 / HFEA.23866 / HFEA.24139

Contrôlez si tous les éléments sont disponibles conformément à la liste de colisage

Consoles murales : Fixez les deux pièces en tôle d'acier sur les faces latérales du carter du ventilateur d'extraction, à l'aide de trois vis.

Choix de l'emplacement de montage : Sélectionnez un endroit au-dessus ou à côté de l'armoire pour substances

dangereuses, si possible près de la tubulure de ventilation de l'armoire.

Montage mural : Forez les trous nécessaires dans le mur, éliminez les résidus du forage et introduisez une cheville en plastique. Fixez ensuite le boîtier de ventilation au mur à l'aide des vis jointes.

HFEA.8473

1. Visser les équerres fournies sur les côtés du module d'aération.
2. Mettre le module d'aération en place, l'orifice d'aspiration étant enfiché sur la tubulure d'évacuation de l'armoire en soubassement ; mettre le module d'aération de niveau.
3. Marquer la position des trous indiqués par les équerres sur la paroi arrière de l'armoire en soubassement. Amorcer les trous marqués à l'aide d'un petit foret à bois. Mettre ensuite le module d'aération avec les équerres en place, puis fixer des dernières sur la paroi arrière à l'aide des vis à bois fournies.
4. Raccorder la tubulure d'évacuation (Ø 75 mm) au module d'aération à l'aide d'un tuyau d'air usé à fournir. De manière générale, veiller à ce que ce raccord conserve une certaine élasticité.
5. Brancher la fiche dans une prise de courant avec terre conforme.

3. Mise en marche du dispositif

Branchez la fiche sur une prise de courant de sécurité conforme aux normes et avec mise à la terre.

Positionner l'interrupteur basculant sur MARCHE.

4. Contrôle du flux d'air intégrée

HFEA.11442 / HFEA.15575 / HFEA.17447 / HFEA.17448 / HFEA.23866 / HFEA.24139

La contrôle du flux d'air avec par capsule métallique intégrée signale en cas de défaillance l'état correspondant et le témoin de contrôle s'allume.

5. Raccordements / Réparations

Les raccordements et les réparations du dispositif d'aération doivent être confiées à un personnel spécialisé et compétent. En cas de dommages, l'appareil doit être réparé ou remplacé par le fabricant.

6. Contact de alarme

HF.EA.17447 / HF.EA.17448 / HF.EA.24139

Pour pouvoir utiliser le contact de alarme, il faut utiliser le connecteur tripolaire fourni. Seules les deux bornes extérieures sont raccordées à la prise. Un contact est commuté (fermé) en interne dès que le caisson de ventilation avec filtre a atteint le débit prescrit. Ceci permet de signaler un défaut au niveau de la ventilation ou encore le colmatage du filtre. Ceci permet en outre de signaler le débranchement du caisson de ventilation avec filtre.

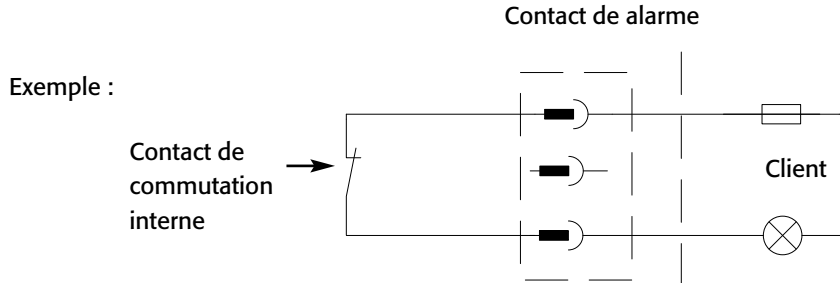

Le contact de alarme ne peut pas être utilisé pour la commutation de charges plus importantes. Il est uniquement prévu pour signaler un dysfonctionnement par le biais d'un voyant lumineux, d'une sonnerie etc. !

7. Données techniques

Les données du tableau sont données à titre indicatif et ne doivent pas être considérées comme des caractéristiques garanties.

HF.EA.8677 / HF.EA.11442 / HF.EA.11570 / HF.EA.15575 / HF.EA.8473 / HF.EA.17447 / HF.EA.17448 / HF.EA.23866 / HF.EA.24139

Dimensions L x P x H (mm)	200 x 400 x 200
Puissance nominal	35 Watt
Tension nominale	230 V
Fréquence	50 Hz
Ampérage	0,15 A
Niveau sonore	3m/35 dB (A)
Vitesse t/min	2450
Poids env.	ca. 7 kg
Raccordement client longueur maximun (incl. max. 2 coudes 90°)	15 m

Capacité du contact de commutation sans potentiel

Tension nominale CA	230 V ~
Tension nominale DC	48 V
Courant permanent maximal	1A

Diagramme

HF.EA.8677/ HF.EA.11442 / HF.EA.11570 / HF.EA.15575 / HF.EA.8473 / HF.EA.17447 / HF.EA.17448 / HF.EA.23866 / HF.EA.24139

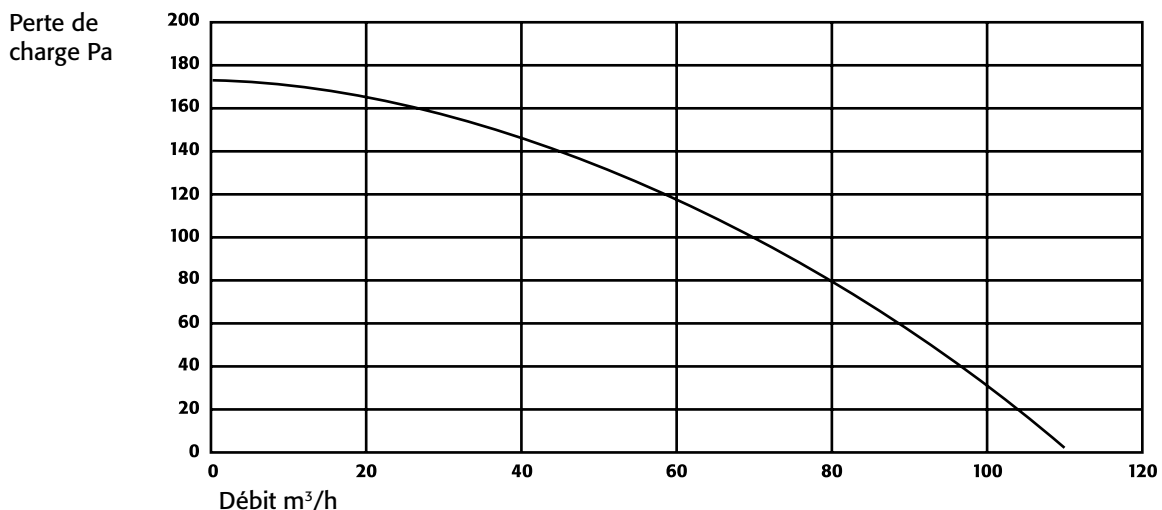

1. Utilización

HFEA.8677 / HFEA.11442 / HFEA.17447 / HFEA.11570 / HFEA.15575 / HFEA.17448 / HFEA.8473 / HFEA.23866 / HFEA.24139

El módulo de ventilación permite la correcta ventilación del armario. La corriente de aire de salida no está en contacto con piezas metálicas desprotegidas contra la corrosión. Estos módulos son apropiados para ventilar los armarios sujetos a las Normas EN 14470-1 y Parte 2.

Entlüftungsaufsätze gemäß RL 94/9/EG (ATEX) und RL 73/23/EWG

 II 3/- G c IICT4

2. Montaje

HFEA.8677 / HFEA.11442 / HFEA.17447

Encajar el módulo de ventilación por su lado inferior en el rácor de salida de aire del armario de seguridad. Conectar el conducto de salida de aire al rácor de conexión. La conexión deberá realizarse en ausencia de vibraciones. El aire de salida del armario puede conducirse a una instalación de ventilación apropiada o evacuarse a la atmósfera en un lugar adecuado.

ATENCIÓN: El distanciador de plástico suministrado con el ventilador sólo se debe usar con los armarios VBFA/VBFT/VBF de la Serie 196.

HFEA.11570 / HFEA.15575 / HFEA.17448 / HFEA.23866 / HFEA.24139

Asegúrese, que dispone de todas las piezas de acuerdo a la lista de empaque adjunta

Consolas de pared: Monte ambas piezas triangulares de chapa de acero cada una con tres tornillos lateralmente a la carcasa del ventilador de aire de salida.

Elección del lugar de montaje: Busque un lugar junto o sobre el armario de sustancias peligrosas, en lo posible cerca de la boquilla de salida de aire del armario.

Montaje de pared: Perfore los orificios necesarios en la pared, retire el polvo de taladrado e introduzca los tacos plásticos. Fije el módulo de ventilación a la pared con los tornillos adjuntos.

HFEA.8473

1. Atornillar la escuadra adjunta lateralmente al módulo de ventilación.
2. Colocar el módulo de ventilación con la abertura de aspiración sobre la boquilla de aire de salida del armario bajo y alinearlos horizontalmente.
3. Marcar la posición de los orificios predefinidos en las escuadras en la pared posterior del armario bajo. Taladrar ligeramente los orificios marcados con una broca pequeña para madera. A continuación posicionar adecuadamente el módulo de ventilación con las escuadras y fijar estas últimas a la pared posterior con los tornillos paramadera que se adjuntan
4. Conecte la boquilla de aire de salida (Ø 75 mm) en el módulo de ventilación con una conducción de salida de aire provista por el cliente. Observe que la conexión por regla general debe ser realizada elástica.
5. Enchufe la clavija de red en una caja de enchufe con puesta a tierra reglamentaria. (Información: el cable de red incorporado tiene una longitud de aprox. 3 m.)

3. Puesta en funcionamiento

La alimentación eléctrica deberá conectarse con el cable de conexión y el enchufe con toma de tierra incluidos en el suministro. Colocar el interruptor en posición ON (conexión).

4. Sistema de vigilancia del aire de salida

HFEA.11442 / HFEA.15575 / HFEA.17447 / HFEA.17448 / HFEA.23866 / HFEA.24139

El sistema de vigilancia del aire de salida con cápsula de presión integrada permite verificar la ausencia de interrupciones en el servicio a través de la lámpara piloto verde, que se apaga en caso de avería de la ventilación.

5. Conexiones / reparaciones

La conexión de ventiladores así como la reparación del módulo de ventilación deberán ser ejecutadas exclusivamente por personal técnico debidamente cualificado.

6. Contacto de alarma

HFEA.17447 / HFEA.17448 / HFEA.24139

Para emplear un contacto de alarma, se debe emplear el contactor de tres polos que se adjunta. ¡Al conector sólo se le conectan ambos bornes externos! Internamente se conmuta un contacto (cerrado) en el momento en que el filtro adosado de aire circulante haya alcanzado el caudal volumétrico especificado. De esta manera se puede señalar, cuando se presenta una anomalía en el aire de salida o una saturación del filtro. Además se señala, cuando su filtro adosado de aire circulante está desconectado de la red.

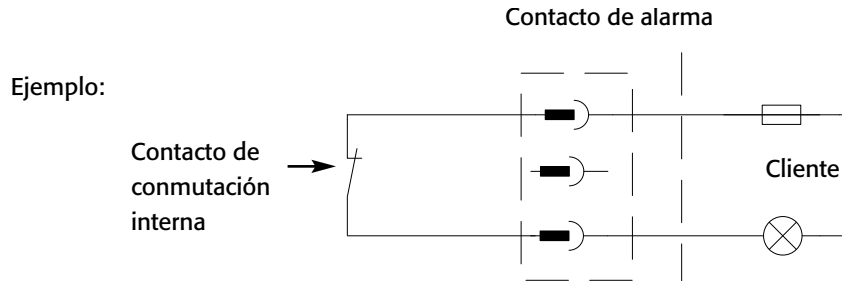

El contacto de alarma no puede ser empleado para conmutar grandes cargas. ¡Este solamente está previsto para señalar una anomalía de funcionamiento a través de una lámpara señalizadora, bocina o similares!

7. Datos técnicos

Las indicaciones de la tabla son valores orientativos y como tales no pueden ser empleados como propiedades aseguradas.

HFEA.8677 / HFEA.11442 / HFEA.11570 / HFEA.15575 / HFEA.8473 / HFEA.17447 / HFEA.17448 / HFEA.23866 / HFEA.24139

Dimensiones L x A x H (mm)	200 x 400 x 200
Potencia nominal	35 vatio
Tensión nominal	230 V
Frecuencia	50 Hz
Consumo de corriente	0,15 A
Nivel de ruido	3m/35 dB (A)
Velocidad del motor Rpm	2450
Peso aprox	ca. 7 kg
Máxima longitud de la extracción conducto aéreo por cliente (inclusive maximalmente dos arcos de tubo 90°)	15 m

Capacidad de carga del contacto de conmutación libre de potencial

Tensión nominal CA	230V ~
Tensión nominal CV	48 V
Corriente constante máxima	1A

Diagrama

HFEA.8677/ HFEA.11442 / HFEA.11570 / HFEA.15575 / HFEA.8473 / HFEA.17447 / HFEA.17448 / HFEA.23866 / HFEA.24139

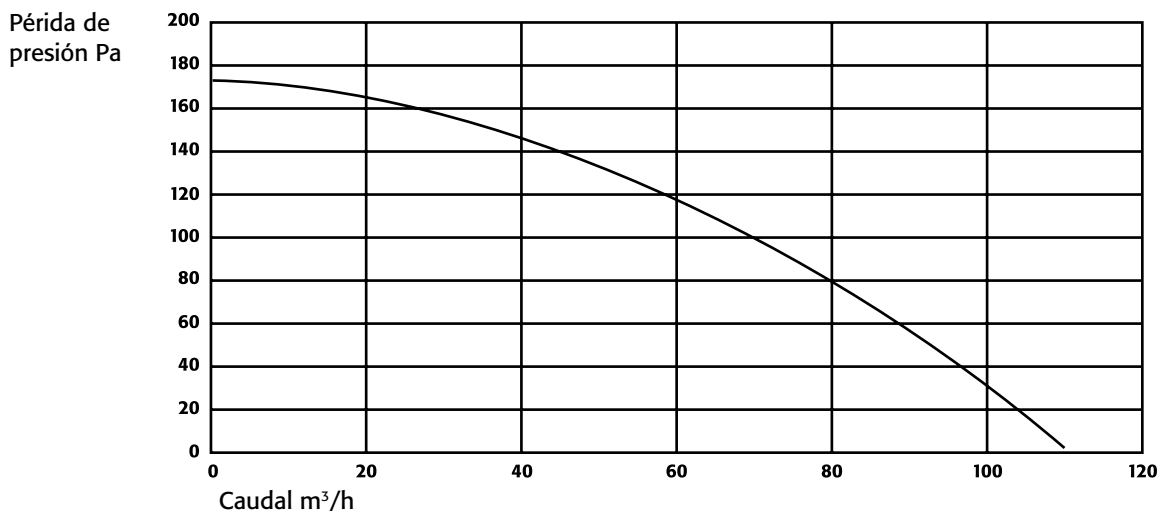

1. Scopo d'impiego

HFEA.8677 / HFEA.11442 / HFEA.17447 / HFEA.11570 / HFEA.15575 / HFEA.17448 / HFEA.8473 / HFEA.23866 / HFEA.24139

Questo apparecchio è preposto alla ventilazione tecnica di armadietti. Il flusso di sfiato non viene a contatto con elementi conduttori o parti metalliche nude. Questo apparecchio è quindi idoneo per l'aspirazione degli armadietti specificati dalla norma EN 14470-1 e parte 2.

Apparecchio: RL 94/9/EG (ATEX) und RL 73/23/EWG

 II 3/- G c IICT4

2. Montaggio

HFEA.8677 / HFEA.11442 / HFEA.17447

Posizionare il portaventola con il lato inferiore sul manicotto di sfiato già montato dell'armadietto. Collegare correttamente il manicotto di sfiato con il tubo di sfiato predisposto in fabbrica. Lo sfiato dall'armadietto di sicurezza può essere incanalato in un apposito impianto di ventilazione oppure deve confluire all'estero in corrispondenza di una posizione non pericolosa.

ATTENZIONE: Utilizzare accordi di ventilazione solamente per i modelli di armadi VBFA/VBFT/VBF modello 196.

HFEA.11570 / HFEA.15575 / HFEA.17448 / HFEA.23866 / HFEA.24139

Verificare la presenza di tutti i componenti sulla base della distinta colli fornita.

Mensole da parete: lateralmente montare le due parti triangolari in lamiera d'acciaio con tre viti ciascuna sull'alloggiamento del ventilatore di sfiato.

Scelta del luogo di montaggio: scegliere un punto situato sopra o vicino all'armadio delle sostanze pericolose, il più vicino possibile al manicotto di sfiato dell'armadio.

Montaggio a parete: praticare i fori necessari nella parete, rimuovere la polvere di foratura e inserire i tasselli di plastica. Fissare alla parete l'apparecchio di ventilazione con le viti fornite in dotazione.

HFEA.8473

1. Avvitare la staffa angolare fornita in dotazione lateralmente al modulo di aerazione.
2. Inserire il modulo di aerazione con l'apertura di aspirazione sul bocchello per l'uscita dell'aria dell'armadio di fondazione e sistemarlo in posizione orizzontale.
3. Marcare la posizione dei fori presenti sulla staffa angolare sulla parte posteriore dell'armadio di fondazione. Forare leggermente i fori marcati con un piccolo trapano per legno. Quindi posizionare correttamente il modulo di aerazione con le staffe angolari e fissare queste ultime alla parte posteriore dell'armadio con le viti per legno fornite in dotazione.
4. Collegare il bocchello per l'uscita dell'aria (Ø 75 mm) al modulo di aerazione con una linea di scarico preesistente. Assicurarsi che il collegamento venga generalmente realizzato in modo elastico.
5. Collegare la spina di alimentazione ad una presa messa a terra con contatto di protezione.

3. Mise en marche du dispositif

Inserire la spina di rete in una presa con contatto di terra regolarmente messa a terra.
Posizionare l'interruttore a levetta su ON.

4. Controllo dello sfiato

HFEA.11442 / HFEA.15575 / HFEA.17447 / HFEA.17448 / HFEA.23866 / HFEA.24139

Il controllo dello sfiato con rilevatore di pressione integrato segnala eventuali anomalie di funzionamento in caso di avaria alla ventola. In caso di guasto la spia luminosa verde si spegne.

5. Collegamenti / riparazioni

I collegamenti della ventilazione come pure eventuali interventi di riparazione all'apparecchio di ventilazione sono da eseguirsi esclusivamente a cura di personale tecnico addestrato. In caso di danni, l'apparecchio deve essere fatto riparare o sostituito dal produttore.

6. Contatto di allarme

HF.EA.17447 / HF.EA.17448 / HF.EA.24139

Per utilizzare il contatto di allarme, è necessario utilizzare il connettore tripolare in dotazione. Soltanto i due morsetti esterni vengono collegati al connettore! Internamente viene attivato un contatto (chiuso) fino a quando il filtro dell'aria di ricircolo ha raggiunto la portata in volume prescritta. In questo modo è possibile segnalare la presenza di un'anomalia relativa al ricambio dell'aria o alla saturazione del filtro. Viene segnalato anche quando il filtro dell'aria di ricircolo viene separato dalla rete.

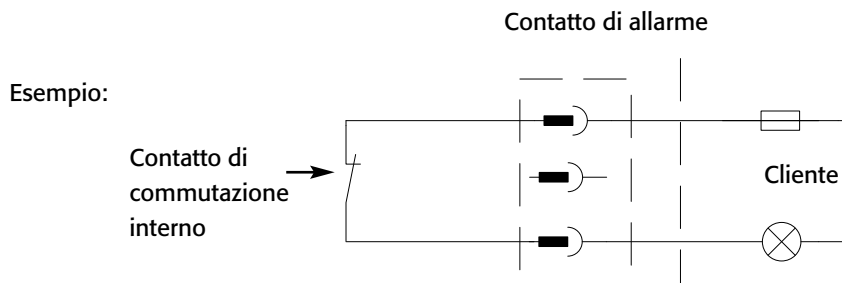

Il contatto di allarme a potenziale zero non deve essere utilizzato per attivare grossi carichi. È previsto esclusivamente per segnalare un'anomalia di funzionamento spia di segnalazione, avvisatore acustico o altro!

7. Dati tecnici

I dati della tabella sono valori di riferimento, non caratteristiche garantite.

HF.EA.8677 / HF.EA.11442 / HF.EA.11570 / HF.EA.15575 / HF.EA.8473 / HF.EA.17447 / HF.EA.17448 HF.EA.23866 / HF.EA.24139

Dimensioni L x P x A (mm)	200 x 400 x 200
Potenza nominale	35 Watt
Tensione nominale	230 V
Frequenza	50 Hz
Assorbimento di corrente	0,15 A
Livello di rumorosità	3m/35 dB (A)
Giri giri/min	2450
Peso approssimativo	ca. 7 kg
Lunghezza massima della tubazione dell'aria d'evacuazione, da realizzarsi a cura del cliente (comprensiva di max. 2 curve a 90°)	15 m

Capacità di carico del contatto di commutazione a potenziale zero

Tensione nominale CA	230 V ~
Tensione nominale DC	48 V
Corrente continua massima	1A

Diagramma

HF.EA.8677/ HF.EA.11442 / HF.EA.11570 / HF.EA.15575 / HF.EA.8473 / HF.EA.17447 / HF.EA.17448 / HF.EA.23866 / HF.EA.24139

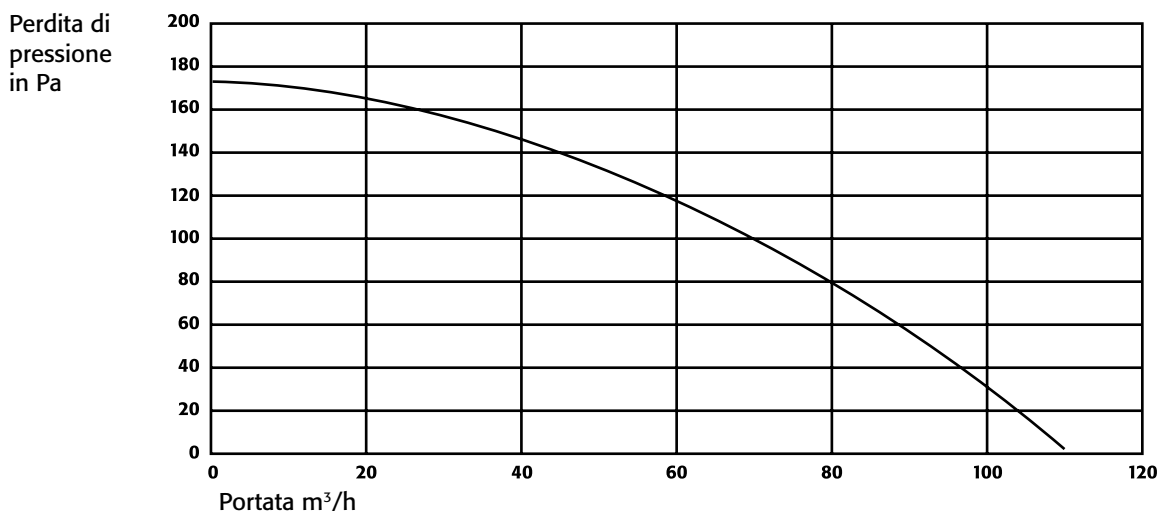

Packliste / Packing list / Packing Lists / Emballage de la liste / Embalaje de lista / Lista dell'imbballaggio

HFEA.11570/HFEA.15575 / HFEA.17448

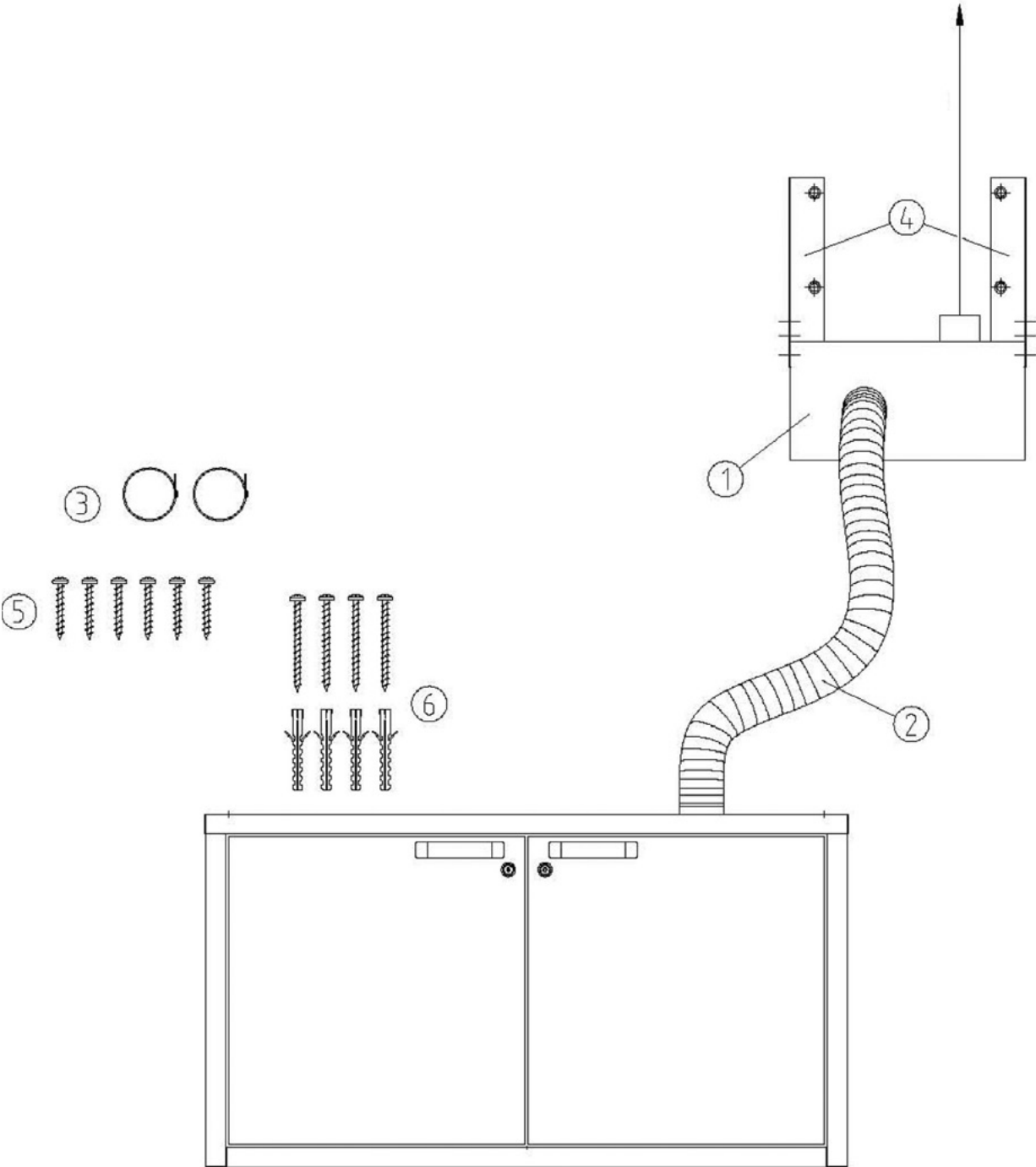

asecos[®]

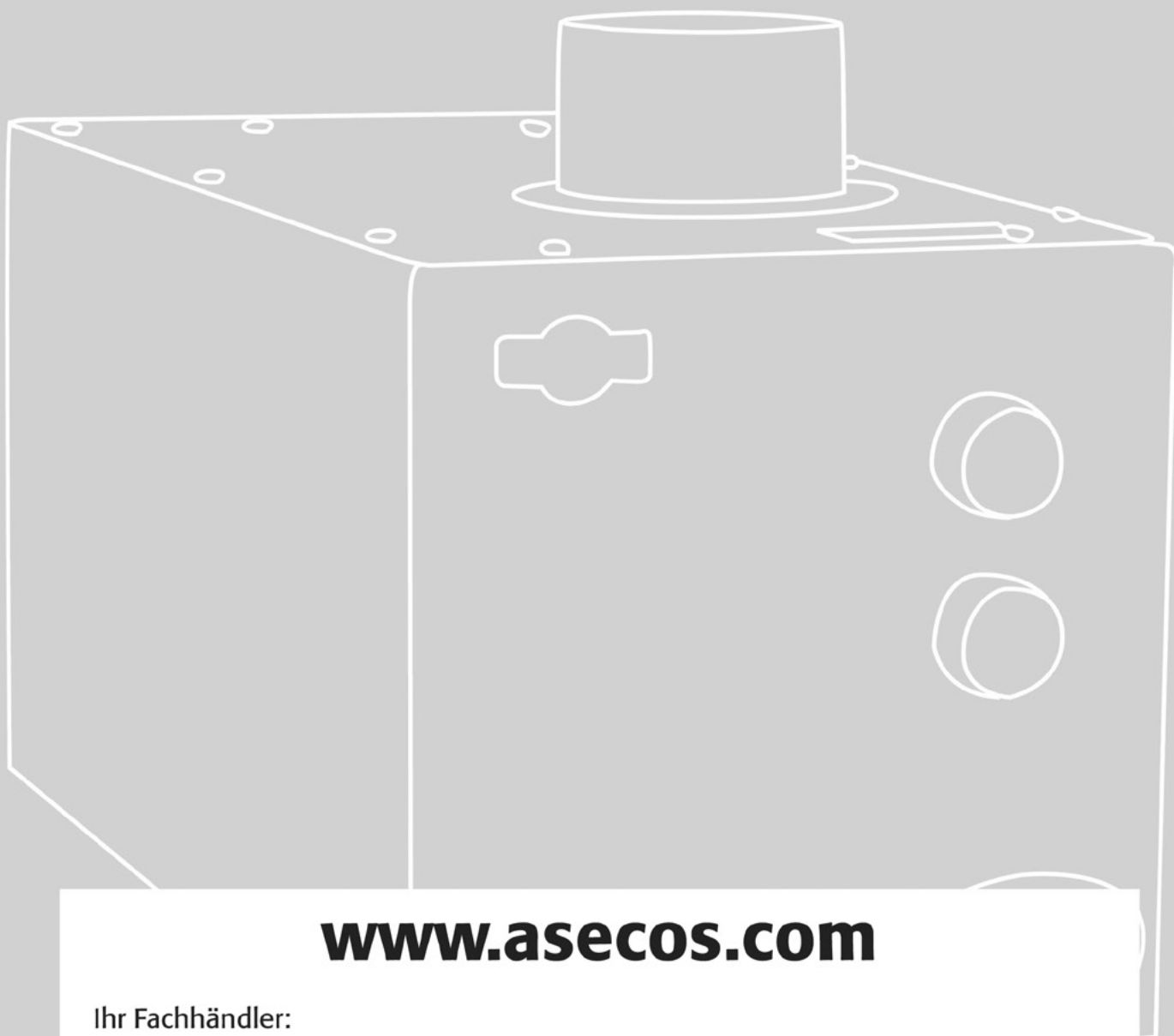

www.asecos.com

Ihr Fachhändler:

Your partner:

Uw partner :

Votre partenaire:

Su distribuidor:

Su richiesta: